

**Y**

**EUROLUX**  
HIGH QUALITY PROFESSIONAL LIGHTING



## **LED HIGH BAY 100**

Art. Nr.: 55.275.10

Operating Manual **GB**

Bedienungsanleitung **D**

Installatie- en gebruiksaanwijzing **NL**

Montage et mode d'emploi **F**

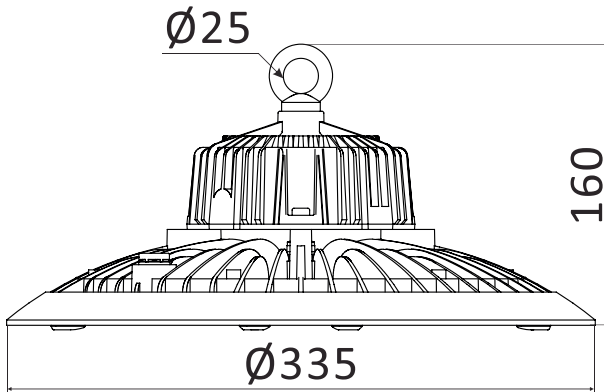

Art. Nr.	55.275.10
Total output (W): Gesamtleistung (W): Totale output (W): Puissance totale (W):	100
Luminous flux (worklight/flashlight) (lm): Lichtstrom (Arbeitsleuchte/Taschenlampe) (Lm): Lichtstroom (werklamp/zaklamp) (lm): Flux lumineux (werklamp/zaklamp) (lm):	15000
Degree of protection (IP): Schutzart (IP): Beschermingsgraad (IP): Indice de protection (IP):	IP65
Warm-up time (s): Aufwärmzeit (s): Opwarmtijd (s): Temps d'échauffement (s):	2
LED lifespan (h): LED Lebensdauer (Std): LED levensduur (u): LED durée de vie (h):	50000
Colour temperature (K) Farbtemperatur (K): Kleurtemperatuur (K): Température de couleur (K):	5700
Colour rendering index (CRI): Farbwiedergabeindex (CRI): Index kleurweergave (CRI): Indice de rendu des couleurs (CRI):	> 70
Beam angle (worklight/flashlight): Abstrahlwinkel (Arbeitsleuchte/Taschenlampe): Stralingshoek (werklamp/zaklamp): Angle de rayonnement (luminaire de travail/torch):	110
Cable: Kabel: Kabel: Câble:	H07RN-F 3G1,0mm <sup>2</sup> 0,3m

**Safety instructions:**

Before use first read safety instructions. Use the floodlight only for the purpose it is designed for: as a lamp for illumination in dark areas in- outdoors.

Any other use of the lamp can cause damage to the lamp or cause hazard to the user and its environment, electrical shocks, fire, short circuit, etc. This operation manual is part of the product. Provide this document when selling the product to the new owner.

**Application:**

Warehouse; industrial production workshop; pavilion; stadium; train station; shopping mall; gas stations and other indoor lighting purposes.

**Maintenance Manual:**

1. Cut off power before maintenance, non-professionals do not open the lights!
2. Clean the glass of the LED high bay lamp regular to keep good light transmission.
3. Clean the dusk on the surface and heat sink regular to keep good heat dissipation.
4. do not use water or strong corrosive liquid to clean the lamp, Use only a dry cloth!
5. In case of broken glass, immediate replacement is required! Before opening the floodlight the mains should be deactivated.

**Wiring instructions:**

connect the cable in the following order: Brown = "L"; Blue = "N" & Green/Yellow = "G"



**Notice:**

1. In case of fire, explosion, electronic shock, the install, inspect and maintenance must be operated by professional people!
2. Please make sure the power is off before operation! Luminaries must be electronic grounded!
3. Use in places within the working temperature of the luminaries! this is between -30°C and +50°C!
4. In order to guarantee enough air convection, luminaries should not be installed in narrow places!

**Attention:**

Installed hooks or slings must be able to withstand the weight of no less than 3 times the weight of the luminaries. Lamps should not be installed on vibrating or unstable environments!

**After end of life:**

- The floodlight must not be disposed of regular waste. The floodlight should be taken to a collection point (municipality) or the supplier. They must ensure that the lamp is processed environmentally friendly.

**Warranty:**

- It is prohibited to modify the floodlight in any way; otherwise any warranty on the floodlight expires. We are also not offering warranty as a result of incorrect treatment, incorrect use and wear. We are maintaining our right to make technical changes.
- To prevent hazards a broken outer flexible cable must be replaced by the manufacturer, one of its service agents or an authorized repair agent.
- This device is carefully checked for defects. If nevertheless you do have cause for complaint, please go back to the retailer where you have bought the product together with your proof of purchase. We offer a 2 year warranty from the date of purchase.

**CE declaration:**

This product complies with the following provisions and guidelines:

EMC: 2014/30/EU

LVD: 2014/35/EU

RoHS: 2011/65/EU

**Disclaimer:**

No rights may be derived or claimed in the contents of this manual.

**Hook Mounting:**

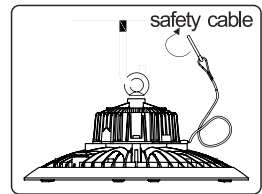
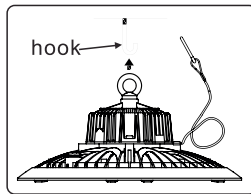
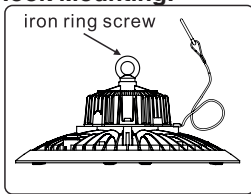

**Chain Mounting:**

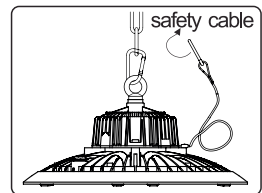
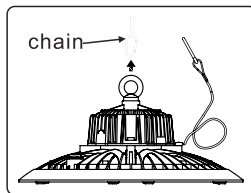
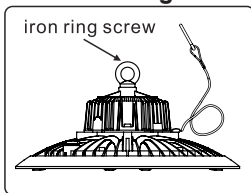

Tighten the iron ring screw to the lamp body!

Install the fixture on a pre-fixed hook or chain and secure it!

Connect the safety chain to a solid object to secure the fixture from falling!

### Veiligheidsinstructies:

Lees gebruiksaanwijzing van het LED armatuur. Gebruik het armatuur alleen waarvoor het ontworpen is: als armatuur ter verlichting van donkere ruimtes binnen/buiten. Ander gebruik van de armatuur kan schade aan het armatuur veroorzaken of voor de gebruikers en zijn omgeving, elektrische schokken, brand, kortsluiting, etc. De handleiding is onderdeel van het product. Geef deze handleiding bij de verkoop van het product door aan de volgende eigenaar.

### Applicatie:

Magazijnen, industriële productie werkplaats, paviljoen, stadion, treinstation, winkelcentrum, benzinstation, en andere doeleinden van binnenverlichting.

### Onderhoudsinstructies:

1. De lamp mag alleen worden opengemaakt door een elektrotechnische vakman of servicemedewerker.
2. Schakel de stroom uit voordat er onderhoud wordt gepleegd.
3. Maak regelmatig het oppervlak en de koelribben schoon, dit komt de hitte afvoer ten goede.
4. gebruik geen water of agressieve schoonmaakmiddelen om de lamp schoon te maken, een droge doek is afdoende.
5. In geval van glasbreuk, onmiddellijk vervangen door een originele ruit! Voor het openen van de armatuurmoet de netspanning altijd uitgeschakeld worden.

### Aansluitinstructie:

Sluit de kabel aan volgens de volgorde: Bruin = "L"; Blauw = "N" & Groen/Geel = "G"

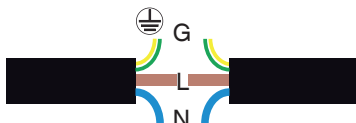

### Extra aandachtspunten:

1. In het geval van brand, explosies of elektrische schok moet de installatie en onderhoud worden gedaan door een professioneel vakman!
2. Zorg ervoor dat de stroom is afgesloten wanneer er onderhoud wordt gepleegd. de lampen MOETEN geaard zijn!
3. Gebruik de lampen alleen op plekken waarbij de temperatuur tussen de -30°C en + 50°C ligt.
4. Om een goede hitte afvoer te garanderen moeten de lampen niet in kleine ruimtes geplaatst worden waar geen luchtcirculatie is!

### LET OP!

De geïnstalleerde bevestigingshaken of kettingen moeten minimaal 3x het gewicht van de lamp kunnen dragen. De lampen mogen niet worden geïnstalleerd op plekken die trillen of instabiel zijn.

**Na einde levensduur:**

- Het armatuur mag niet bij het gewone vuilnis weggegooid worden. Het armatuur moet bij een inzamelingspunt of bij de leverancier ingeleverd worden. Diegene moeten er zorg voor dragen dat het armatuur milieuvriendelijk verwerkt wordt.

**Garantie:**

- Het is verboden het armatuur op enige wijze te veranderen daar anders alle garantie op het armatuur vervalt. Wij bieden ook geen garantie als gevolg van onjuiste behandeling, onjuist gebruik of slijtage. Wij behouden ons het recht voor technische wijzigingen aan te brengen.
- Voor het voorkomen van gevaren mag een beschadigde buitenste flexibele leiding van deze lamp uitsluitend door de fabrikant, diens serviceverleners of een vergelijkbare vakman worden vervangen.
- Het apparaat is zorgvuldig gecontroleerd op gebreken. Als u desondanks toch rede tot klagen heeft, ga dan terug naar de winkel samen met uw aankoopbewijs. Wij bieden 2 jaar garantie vanaf de aankoopdatum.

**CE verklaringen:**

Dit product voldoet aan de volgende richtlijnen:

EMC: 2014/30/EU

LVD: 2014/35/EU

RoHS: 2011/65/EU

**Disclaimer:**

Er kunnen op geen enkele wijze rechten worden ontleend aan, noch aanspraak gemaakt worden op de inhoud van deze gebruiksaanwijzing.

**ophangen aan haak:**

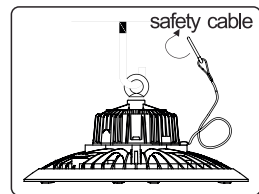
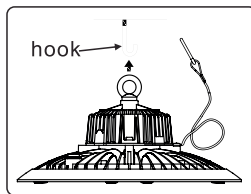
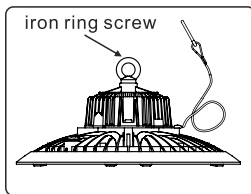

**ophangen aan ketting:**

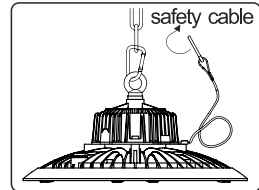
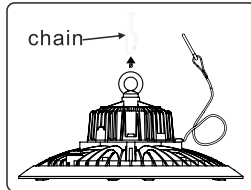
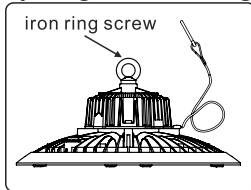

Tighten the iron ring screw to the lamp body!

Install the fixture on a pre-fixed hook or chain and secure it!

Connect the safety chain to a solid object to secure the fixture from falling!